

### 中学校1年生女子型

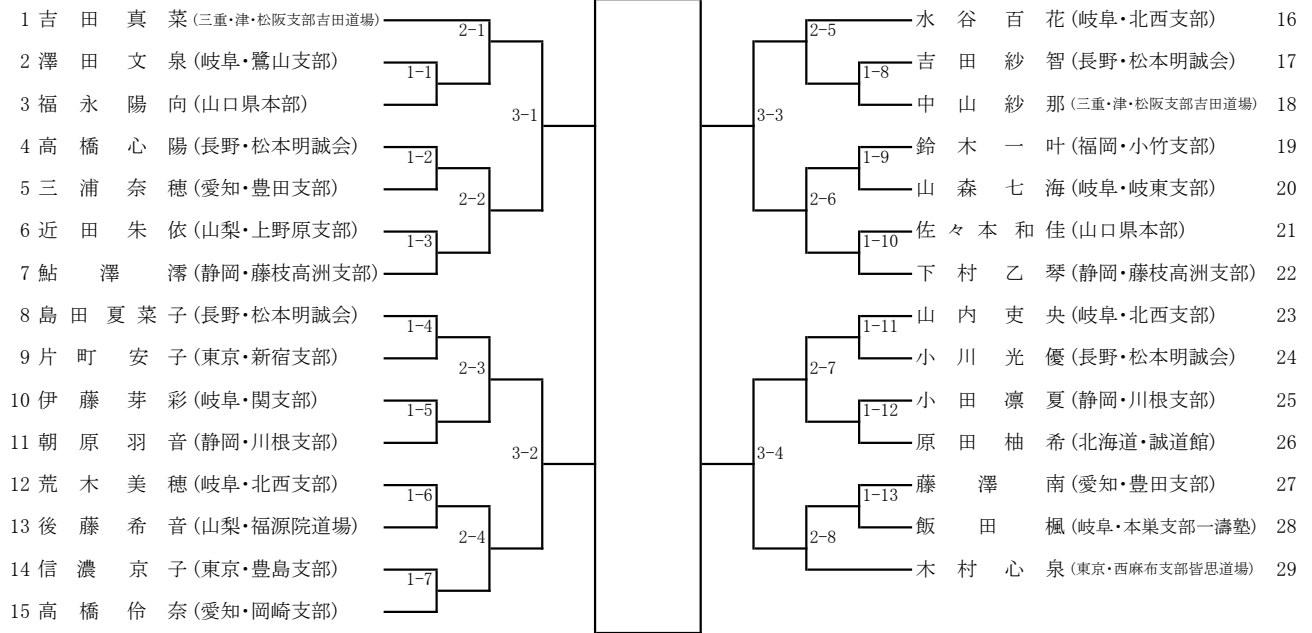

# 中学校1年生女子組手

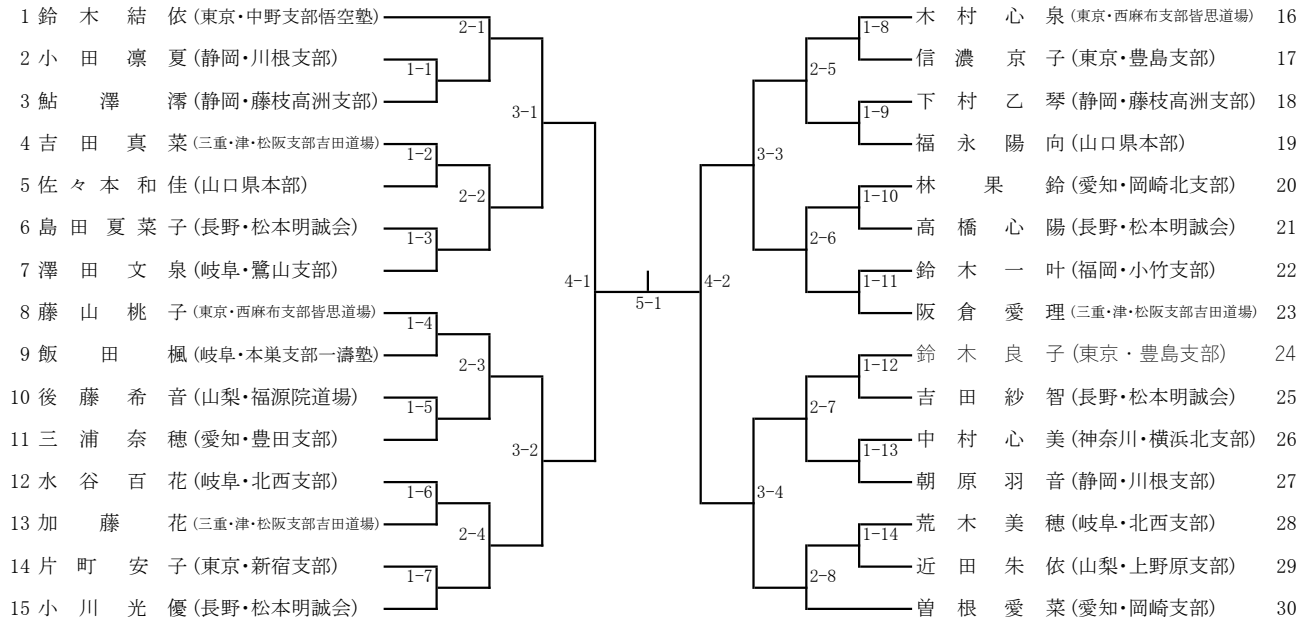

# 中学校1年生男子型

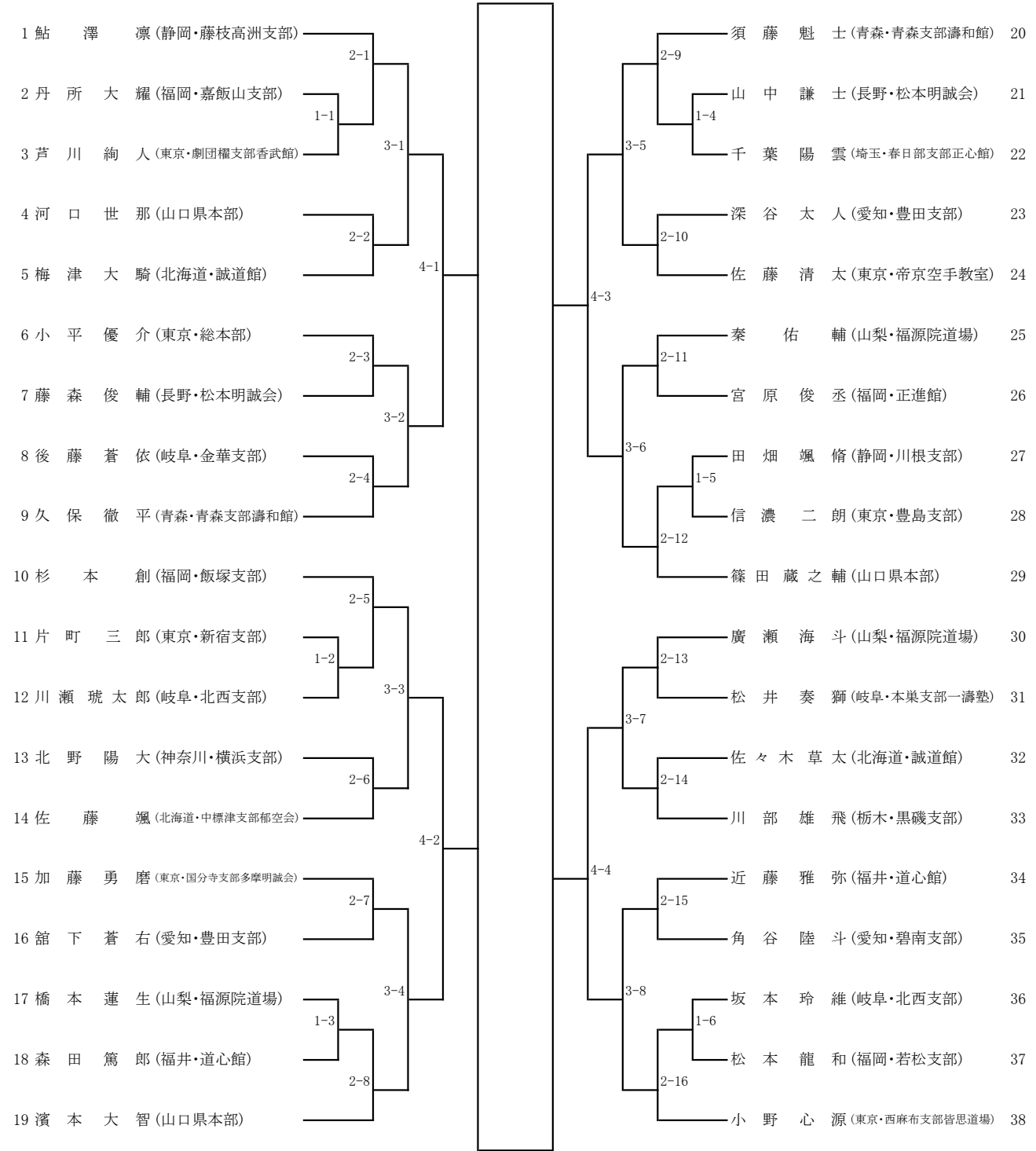

# 中学校1年生男子組手

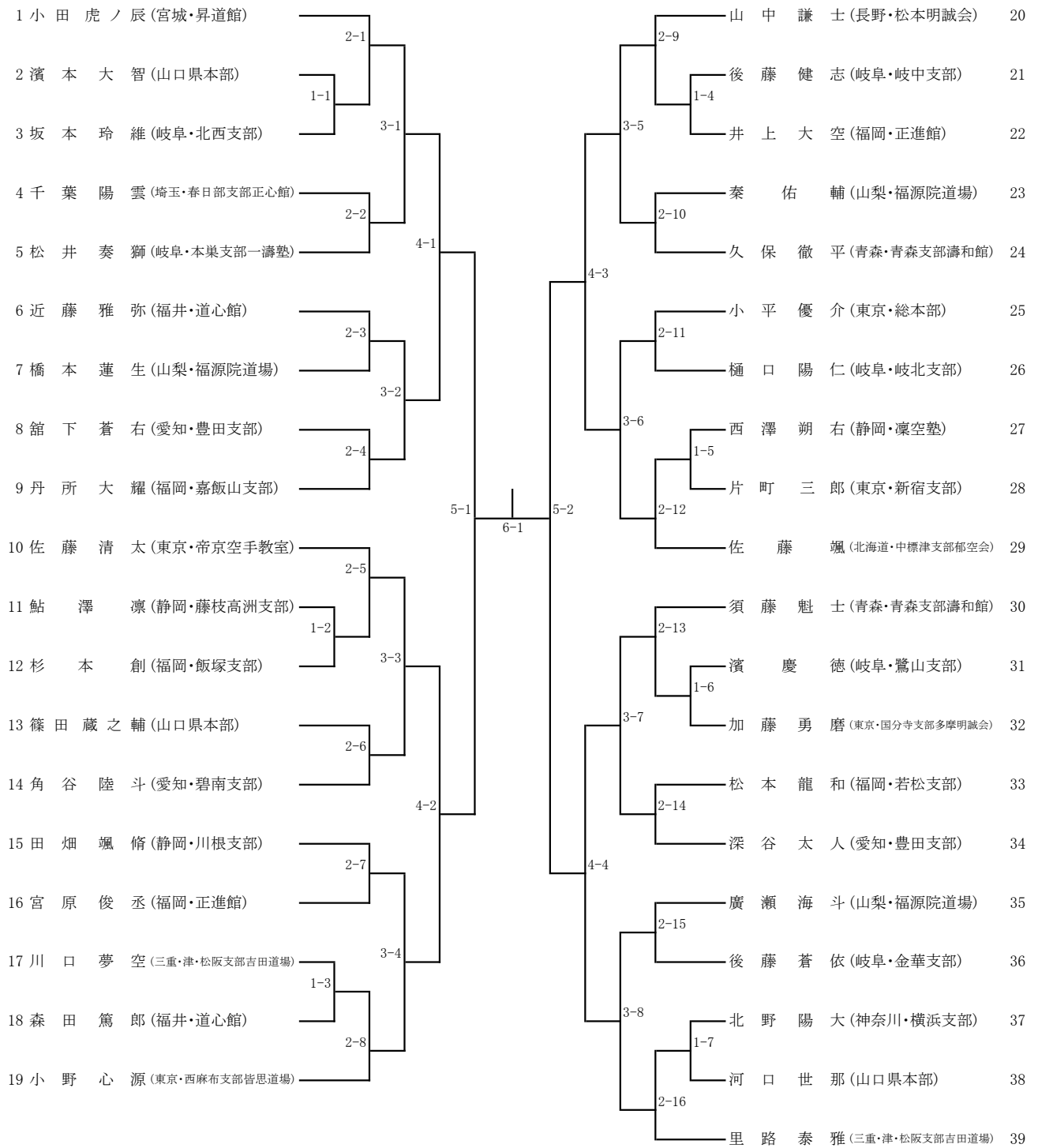

## 中学校2年生女子型

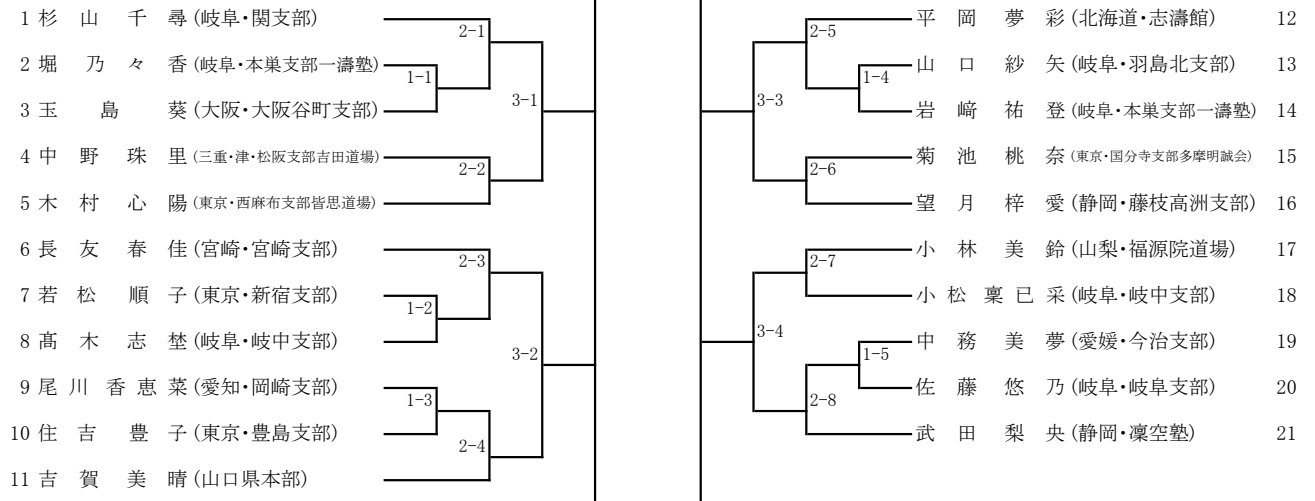

## 中学校2年生女子組手

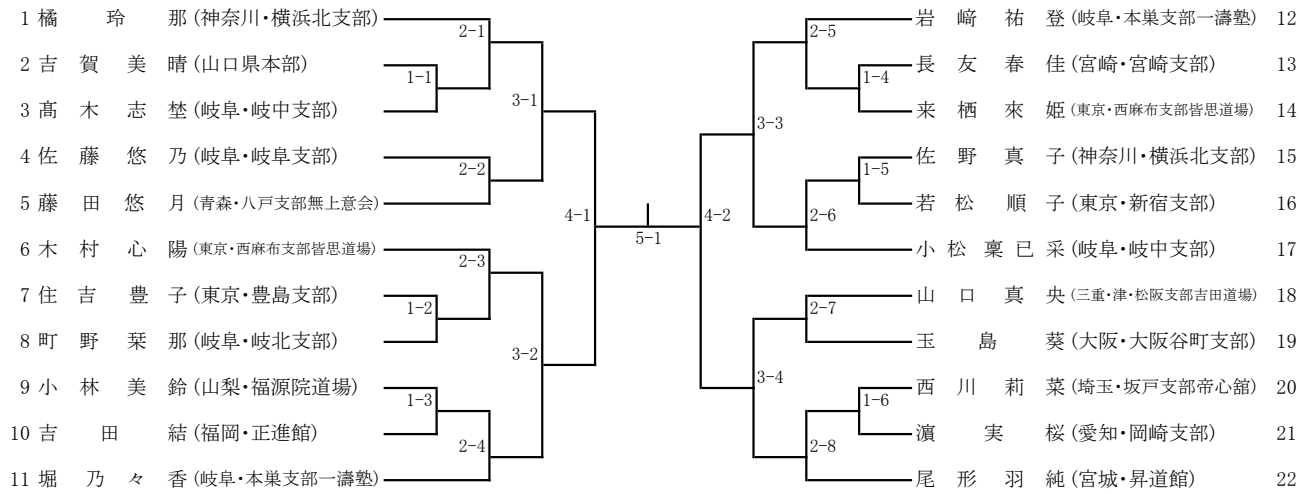

# 中学校2年生男子型

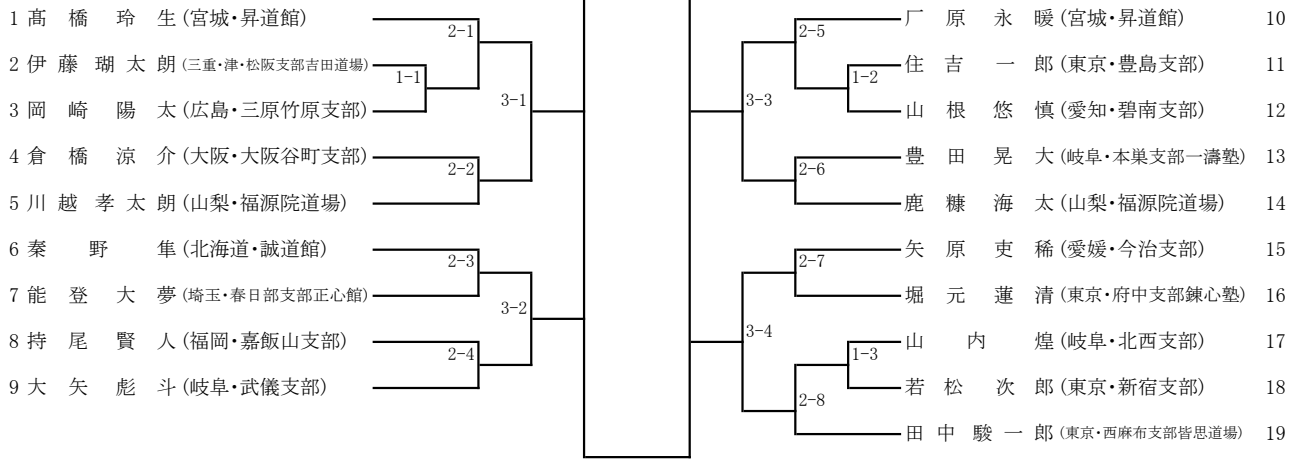

# 中学校2年生男子組手

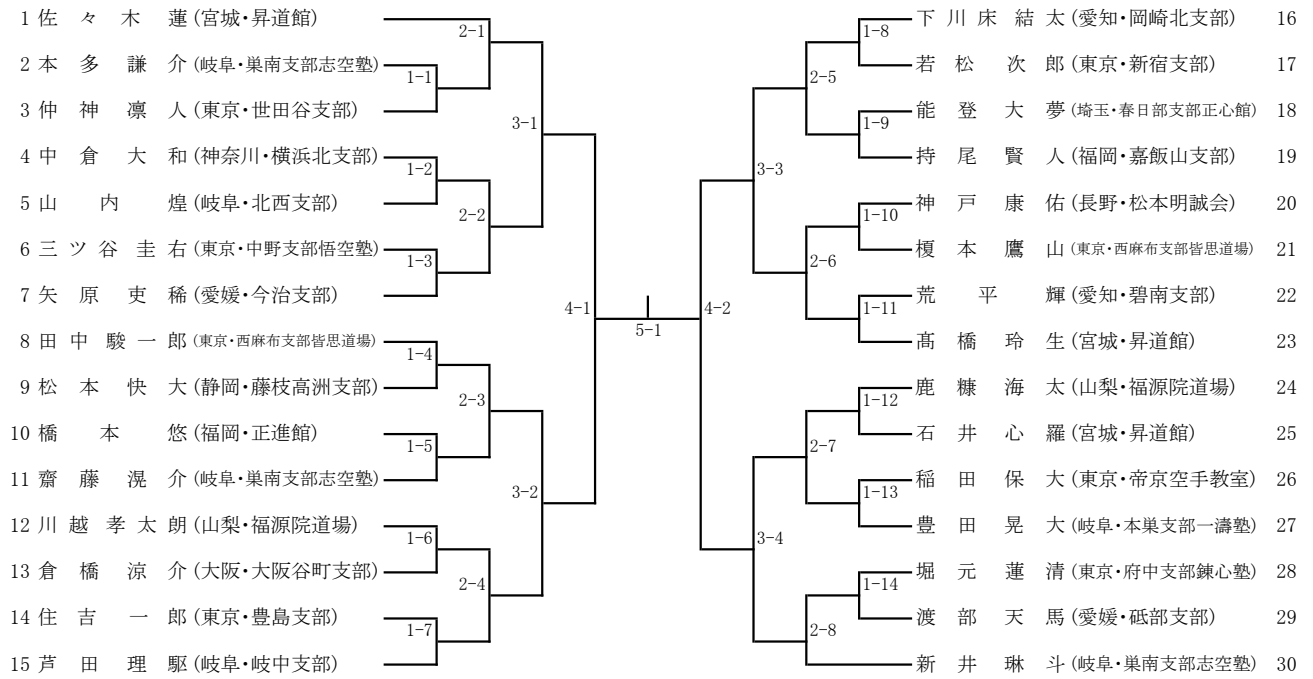



### 中学校3年生女子型

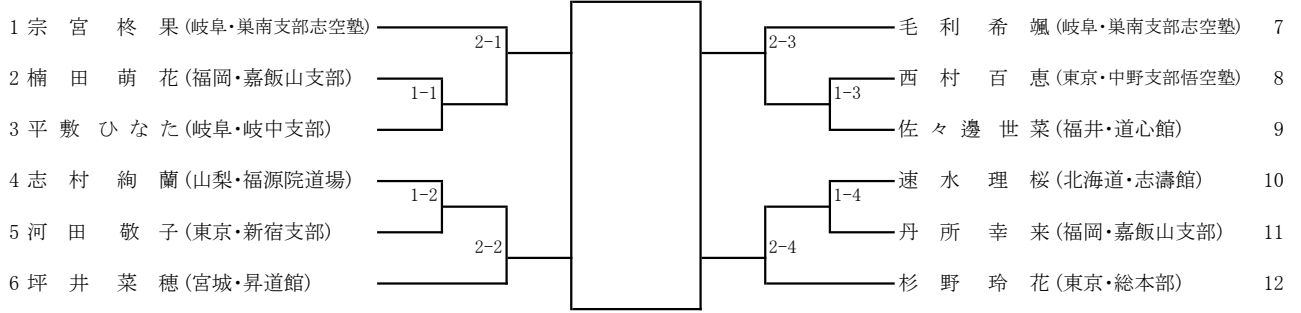

### 中学校3年生女子組手

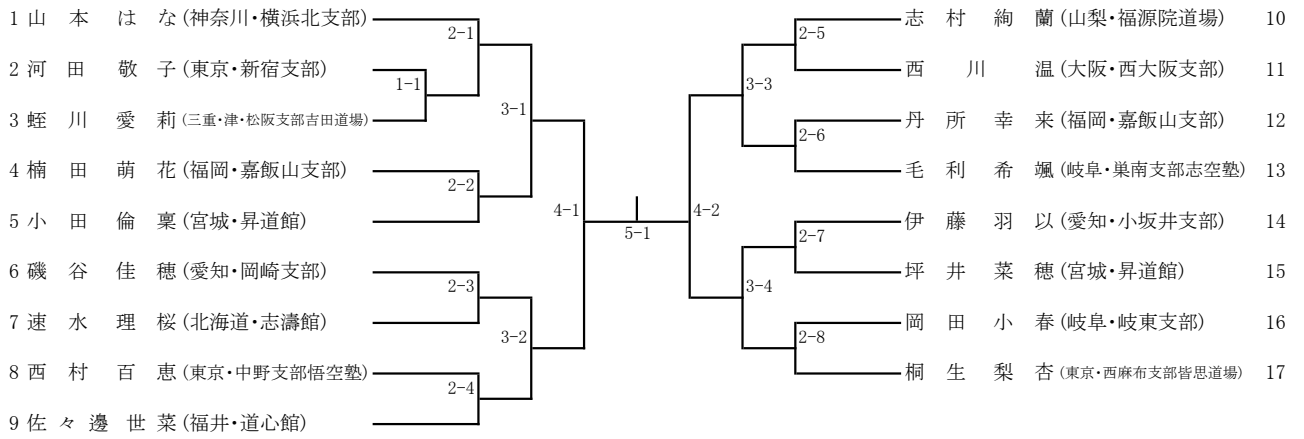

# 中学校3年生男子型

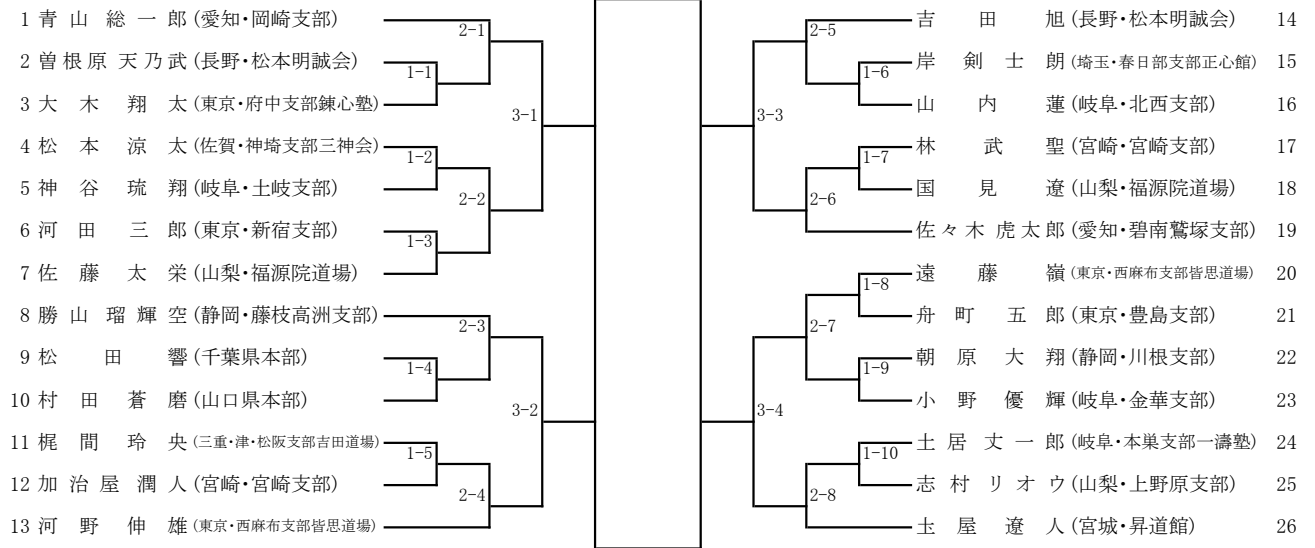

# 中学校3年生男子組手

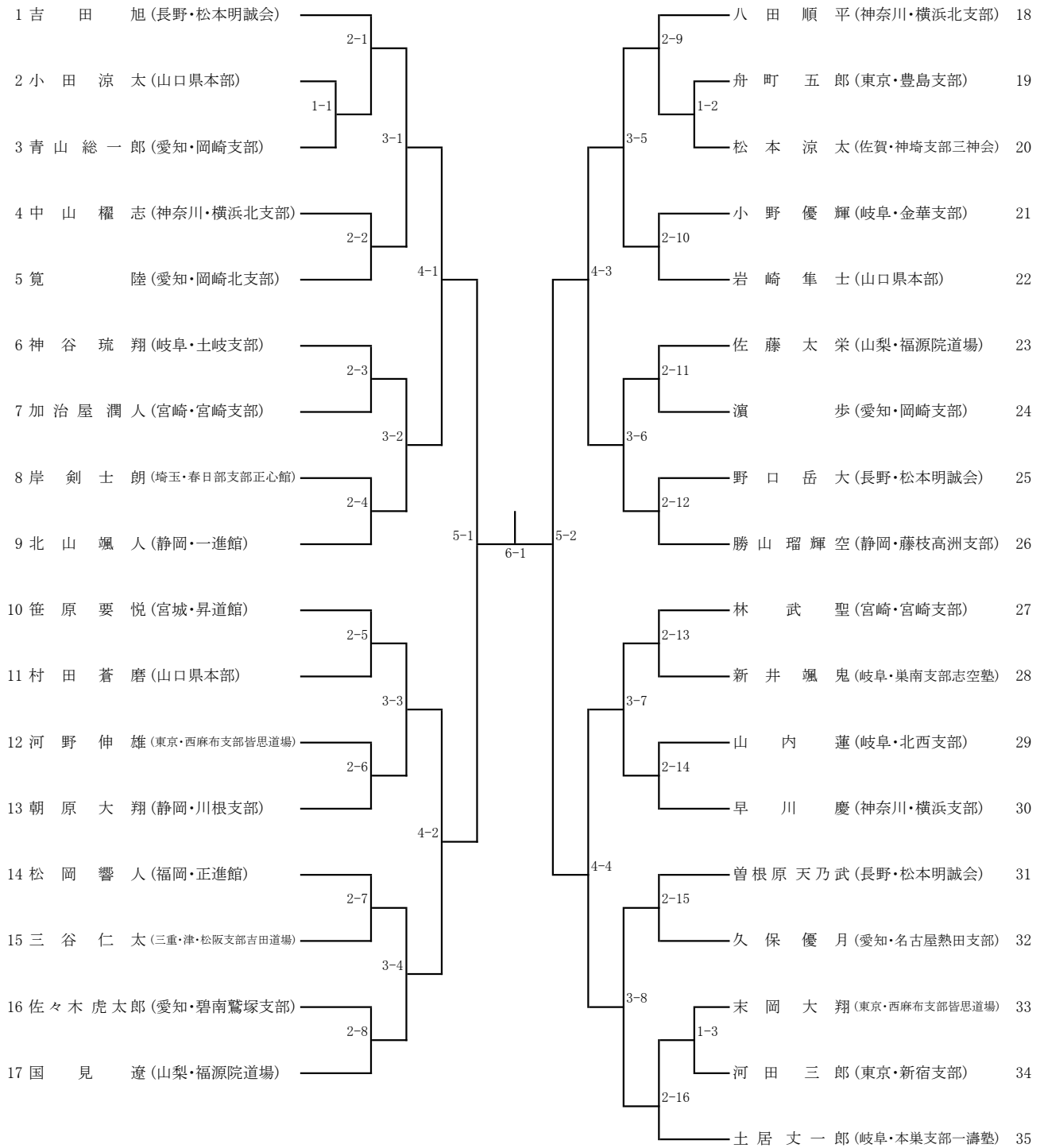

## 高校生女子型

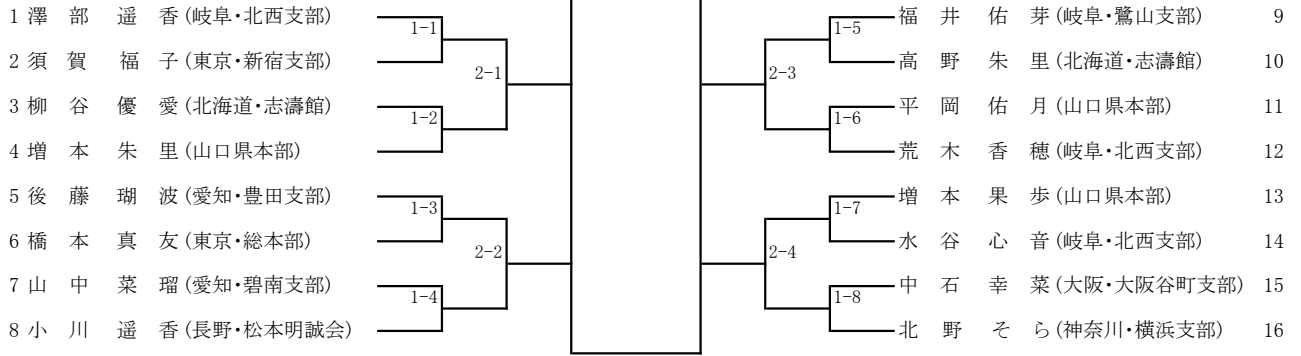

# 高校生女子組手

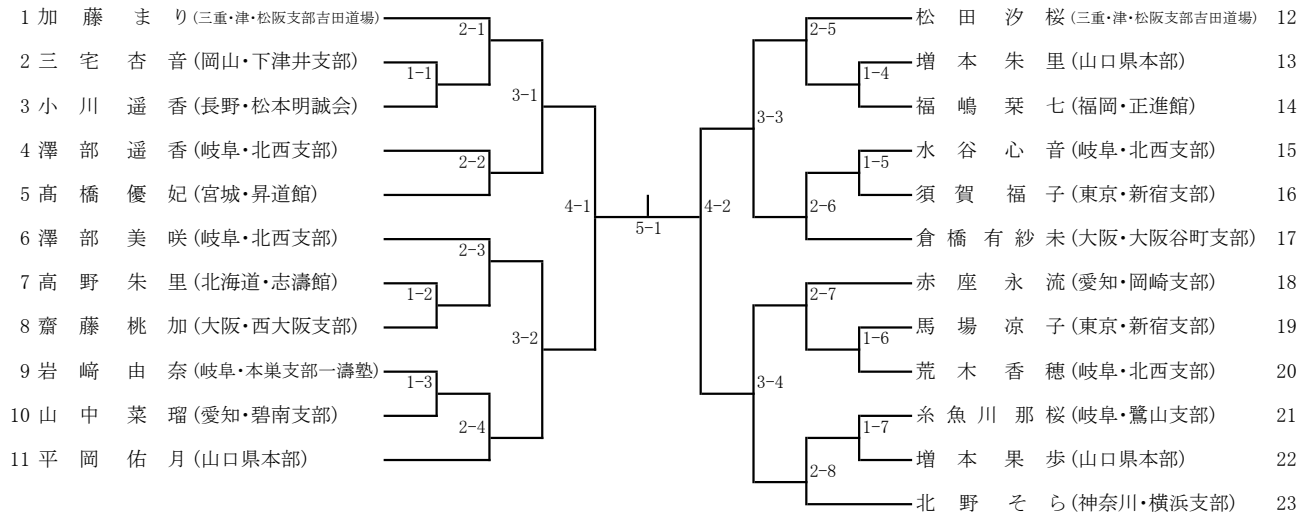

# 高校生男子型

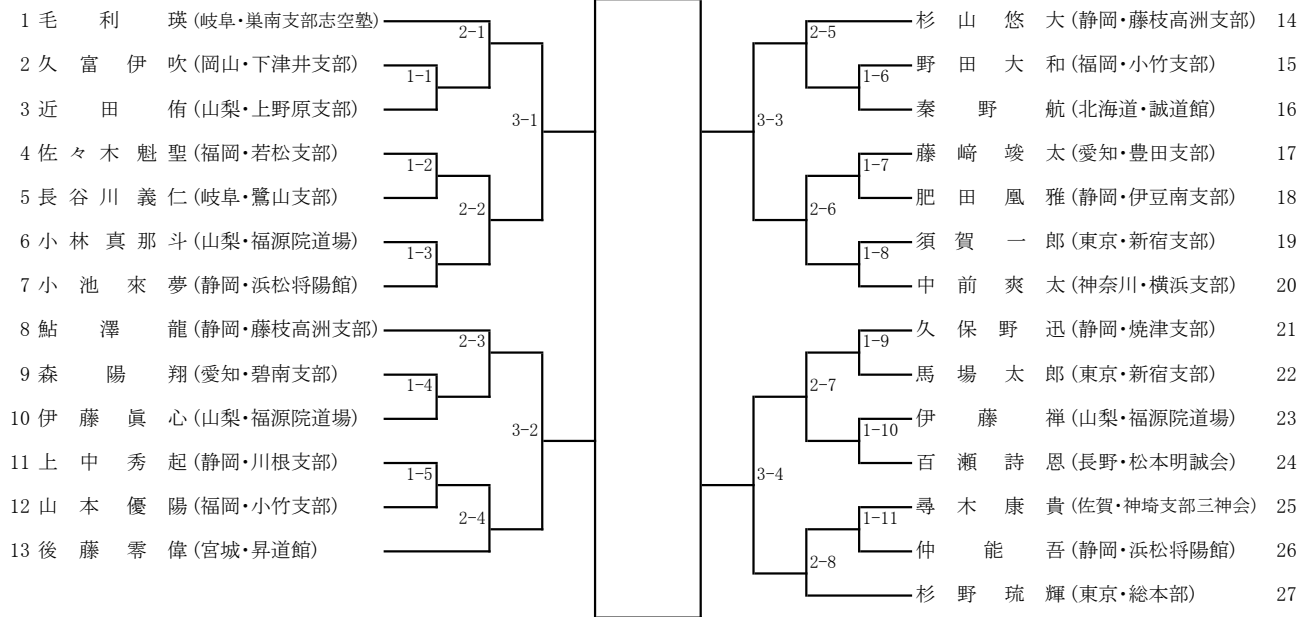

# 高校生男子組手

1	豊崎 来 亜 (岡山・下津井支部)								進 豊 (福岡・田川支部)	26
2	岩田 有 翔 (岐阜・巣南支部志空塾)	1-1							小川 柊 太 (北海道・志濤館)	27
3	富成 奏 世 (長野・松本明誠会)								清水 奏 斗 (静岡・浜松将陽館)	28
4	瀬戸口 昌 (岐阜・岐北支部)	1-2							岸 龍 之 介 (埼玉・春日部支部正心館)	29
5	山本 優 陽 (福岡・小竹支部)		2-2						加藤 大 馳 (岐阜・岐中支部)	30
6	須賀 一 郎 (東京・新宿支部)	1-3							杉原 志 琉 (岐阜・巣南支部志空塾)	31
7	速水 佑 之 介 (北海道・志濤館)								千葉 康 二 朗 (長野・松本明誠会)	32
8	中村 歩 (静岡・焼津支部)		2-3						尋木 康 貴 (佐賀・神埼支部三神会)	33
9	仲能 吾 (静岡・浜松将陽館)	1-4							金澤 志 遠 (愛知・碧南北支部)	34
10	藤田 皓 成 (青森・八戸支部無上意会)								小林 寛 汰 (愛知・岡崎支部)	35
11	田中 裕 介 (福岡・飯塚支部)	1-5							後藤 零 偉 (宮城・昇道館)	36
12	後藤 峻 佑 (岐阜・岐中支部)		2-4						野武 流 空 (山梨・福源院道場)	37
13	小林 伊 之 助 (東京・中野支部悟空塾)				5-1	6-1	5-2		松井 勇 摩 (岐阜・本巢支部一濤塾)	38
14	荒平 歩 (愛知・碧南支部)		2-5						岩下 優 也 (福岡・正進館)	39
15	上滝 翔 大 (千葉県本部)	1-6							菊池 駿 (宮城・昇道館)	40
16	永原 陽 友 (福岡・田川支部)								宮崎 煌 (岐阜・岐北支部)	41
17	安田 真 祥 (岐阜・巣南支部志空塾)	1-7							近田 侑 (山梨・上野原支部)	42
18	佐々木 魁 聖 (福岡・若松支部)		2-6						神戸 彰 都 (長野・松本明誠会)	43
19	船本 凱 皇 (岡山・下津井支部)								田中 天 星 (静岡・藤枝支部)	44
20	山本 陽 斗 (愛知・岡崎北支部)		2-7						馬場 太 郎 (東京・新宿支部)	45
21	長谷川 義 仁 (岐阜・鷺山支部)	1-8							野田 大 和 (福岡・小竹支部)	46
22	石井 響 桔 (宮城・昇道館)								岡田 瑛 翔 (岐阜・岐東支部)	47
23	肥田 風 雅 (静岡・伊豆南支部)	1-9							伊藤 禅 (山梨・福源院道場)	48
24	米安 幸 太 (福岡・正進館)		2-8						小池 来 夢 (静岡・浜松将陽館)	49
25	伊藤 真 心 (山梨・福源院道場)								阿部 央 真 (岡山・下津井支部)	50